

CC 629



Εγχειρίδιο Χρήσης



Οδέσους Α.Ε.
ΑΘΗΝΑ

Ανθ.Σταμ.Ρεγκούκου 17 - Τρείς Γέφυρες, 111 45 Αθήνα,
τηλ.210.32.27.140, 210.32.29.592, φαξ. 210.32.26.808

ΘΕΣΣΑΛΟΝΙΚΗ

Μυκόνου 7 & Υδρας 41, 546 38 Θεσσαλονίκη,
τηλ.2310.943.400, 2310.943.543, φαξ. 2310.943.960

Internet: www.odesus.gr, e-mail: info@odesus.gr & salonika@checkpoint.gr

CC 629

Εγχειρίδιο χρήσης

Οδηγίες ασφάλειας

Εγκατάσταση και συνδέσεις

Πριν ξεκινήσετε...

Στοιχεία λειτουργίας και χαρακτηριστικά της οθόνης

Ξεκίνημα και ετοιμασία

Επιλογή του τρόπου λειτουργίας: καταμέτρηση και έλεγχος

Μνήμη

Μεμονωμένη προβολή ποσού

Λειτουργίες παύσης καταμέτρησης

Προβολή περιεχομένων συλλέκτη

Διαγραφή περιεχομένων συλλέκτη

Μεταβλητές αξίες παύσης καταμέτρησης

Καθαρισμός της συσκευής

Αφαίρεση μπλοκαρισμένων νομισμάτων

Δήλωση συμμόρφωσης

CC 629

Οδηγίες ασφάλειας



Λειτουργία συσκευής μόνο από εκπαιδευμένο προσωπικό
Άνοιγμα & συντήρηση μπορούν μόνο να πραγματοποιηθούν μόνο από τον κατασκευαστή
Μην πλησιάζετε ποτέ οποιαδήποτε εργαλεία, δάχτυλα, μαλλιά, ρούχα κοντά στα κινούμενα μέρη
Βεβαιωθείτε για την καλή στήριξη της συσκευής, μην υπερχειλίζετε τους στερεωμένους σάκους κ.λπ.
Χρησιμοποιείτε την σωστή τροφοδοσία των 230V~ με γείωση/προστασία ηλεκτροπληξίας
Αποσυνδέστε τη συσκευή από την τροφοδοσία ρεύματος πριν τον καθαρισμό
Προστατέψτε τη συσκευή από υγρά/υγρασία και την απευθείας έκθεση στο ηλιακό φως
Η συσκευή έχει ως σκοπό την καταμέτρηση νομισμάτων

Εγκατάσταση και συνδέσεις

Τοποθετήστε τη συσκευή μόνο σε ένα αντιολισθητικό, στερεό υπόβαθρο. Σκεφτείτε ότι το βάρος της συσκευής μπορεί να φτάσει μέχρι και τα 40 Kg με το αντίστοιχο φορτίο νομισμάτων.
Με τους αντίστοιχους προσαρμογείς για τους σάκους κλπ, η συσκευή πρέπει να τοποθετηθεί κοντά στην άκρη του τραπεζιού. Μην παραμερίζετε τους σάκους ή παρόμοια κυτία, καθώς η συσκευή μπορεί να γείρει.

Η στρογγυλή βούρτσα δεν είναι σφιγμένη κατά την παράδοση! Πριν τη χρήση παρακαλώ σφίξτε τη οδοντωτή βίδα όσο πηγαίνει! Διαφορετικά, μπορεί να οδηγήσει σε λανθασμένο υπολογισμό!

Σε περίπτωση μακροχρόνιου σταματήματος της μηχανής, συστήνουμε απελευθέρωση της βούρτσας, δηλ. ξεβιδώνουμε τη οδοντωτή βίδα.



CC 629

Πριν ξεκινήσετε...

Η συσκευή καταμέτρησης κερμάτων CC629 μπορεί να αντέξει σε αρκετές αντιξοότητες.

- Ωστόσο, πρέπει να προσέχετε, ότι κανένα ξένο αντικείμενο όπως συνδεδητές εγγράφων, υγρά, νήματα τραπεζικών σάκων ή παρόμοια δεν εισέρχονται μέσα στη συσκευή. Τέτοια ξένα αντικείμενα μπορούν, στη χειρότερη περίπτωση, να οδηγήσουν στο μπλοκάρισμα των νομισμάτων
- Καθαρίζετε τη συσκευή σε τακτά χρονικά διαστήματα όπως περιγράφεται στο κεφάλαιο Συντήρηση
- Μην παραγεμίσετε την περιστρεφόμενη πλάκα με τα νομίσματα, καθώς αυτό θα μειώσει την ταχύτητα λειτουργίας.

Ακολουθώντας αυτές τις οδηγίες, ο σωστός και γρήγορος υπολογισμός είναι εγγυημένος.

Στοιχεία λειτουργίας και χαρακτηριστικά της οθόνης



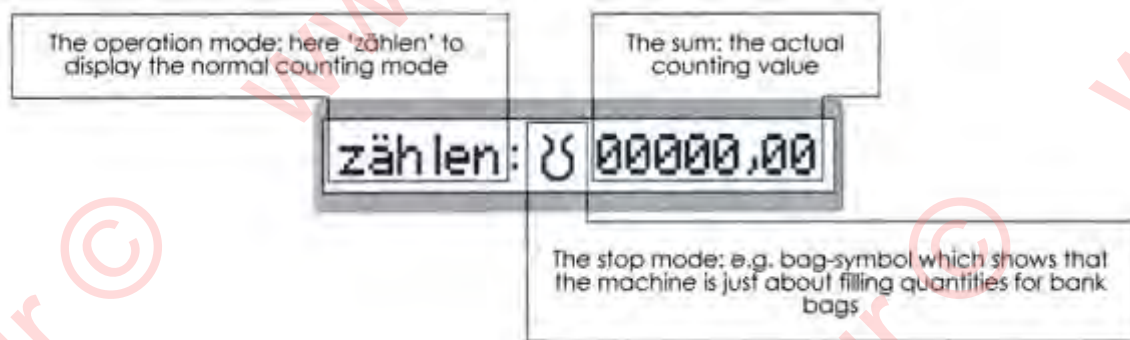



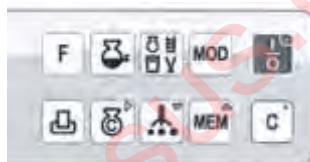



Η λειτουργία της CC629 είναι, χάρη στην σαφή καθοδήγηση του χειριστή από οθόνη κειμένου, αρκετά απλή. Αφ' ενός, έχουμε τον πεδίο προβολής, το οποίο είναι χωρισμένος σε το πολύ 3 τομείς:



Αφ' ετέρου, έχουμε το πληκτρολόγιο με τα ακόλουθα πλήκτρα:



Σύντομη περιγραφή της λειτουργίας των πλήκτρων:

- | | |
|--|--|
|  Function button - Πλήκτρο λειτουργιών
Καλεί ειδικές λειτουργίες όπως τη ρύθμιση τιμών παύσης, κ.λπ. |  Printer button - Πλήκτρο εκτυπωτή
Τα προβαλλόμενα σύνολα θα εκτυπωθούν στον προαιρετικό εκτυπωτή |
|  Display container content - Προβολή περιεχομένων συλλέκτη
Προβάλλει το σύνολο στους συλλέκτες/σάκους |  Delete container content - Διαγραφή περιεχομένων συλλέκτη
Εάν εμφανίζεται το περιεχόμενο του συλλέκτη, μπορεί να διαγραφεί με την πίεση αυτού του πλήκτρου.
Επιπρόσθετη λειτουργία: επιλογή ψηφίου |
|  Stop mode selection - Επιλογή παύσεων καταμέτρησης
Τοποθετώντας σε σάκο - ρολά - κουτιά - μεταβλητές αξίες παύσης. |  Individual sums - Ξεχωριστά σύνολα
Σχεδόν κάθε προβαλλόμενο ποσό μπορεί να διαχωριστεί στα μεμονωμένα υποσύνολα με την πίεση του πλήκτρου. Με τη πολλαπλή πίεση αλλάζουν οι αξίες.
Επιπρόσθετη λειτουργία: ελάττωση ψηφίου |
|  Change counting mode - Αλλαγή τρόπου καταμέτρησης
COUNT = οι υπολογισμοί μεταφέρονται στην μνήμη
CHECK = η μνήμη παραμένει αμετάβλητη |  Call up memory - Ανάκληση μνήμης
Το ποσό των καταμετρήσεων που επηρεάζονται από τον τρόπο καταμέτρησης θα προβληθούν στη μνήμη.
Επιπρόσθετη λειτουργία: αύξηση ψηφίου |
|  ON/OFF
Ανάβει/σβήνει τη συσκευή και επιβεβαιώνει ερωτήσεων όπως 'delete memory' με τη πίεση του πλήκτρου.
Επιπρόσθετη λειτουργία: επιβεβαίωση |  Delete - Διαγραφή
Διαγράφει προβαλλόμενα σύνολα κλπ. καθώς επίσης και απόρριψη ερωτήσεων όπως 'delete memory': δεν πραγματοποιείται διαγραφή με την πίεση του πλήκτρου.
Επιπρόσθετη λειτουργία: διακοπή |

CC 629

Ξεκίνημα και ετοιμασία

Εκκινήστε τη συσκευή από τον κύριο διακόπτη που είναι στο οπίσθιο τμήμα του περιβλήματος. Μετά από την ρουτίνα εκκίνησης, τα ηλεκτρονικά ως είναι προκαθορισμένα μεταβαίνουν στον τρόπο λειτουργίας zählen (COUNTS-ΚΑΤΑΜΕΤΡΗΣΗ). Μετά από το ξεκίνημα το ποσό προβάλλεται τίθεται στο μηδέν (όχι η μνήμη!).



Με το πλήκτρο ON/OFF μπορείτε τώρα να ανάψετε τη συσκευή και να τροφοδοτήσετε με νομίσματα. Μην παραγεμίσετε την περιστρεφόμενη πλάκα: αυτό θα οδηγήσει σε μειωμένη ταχύτητα καταμέτρησης.

Πριν αρχίσετε την καταμέτρηση σιγουρευτείτε ότι η οδοντωτή βίδα είναι σφιγμένη όπως περιγράφεται ανωτέρω

**Δώστε προσοχή στα χαλαρά αντικείμενα όπως ιματισμό, μαλλιά, κ.λπ.!
Μην αγγίξετε οποιαδήποτε κινούμενα μέρη!**

Επιλογή του τρόπου λειτουργίας: καταμέτρηση και έλεγχος

Γενικά, διάφοροι υπολογισμοί επηρεάζονται και τελικά, ίσως κατά κλείσιμο των υπολογισμών καταμέτρησης, θα θέλετε να ξέρετε το ποσό όλων των υπολογισμών, με να ανακαλέσετε τη μνήμη (βλέπε σελίδα 6)

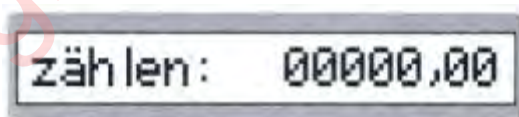

Στην κατάσταση 'zählen' (COUNT-KATAMETPΗΣΗ) κάθε υπολογισθέν σύνολο μεταφέρεται στη μνήμη!

Ωστόσο, η αυτόματη μεταφορά των μετρημένων ποσών στη μνήμη δεν είναι πάντα λογική. Για παράδειγμα εάν θέλετε να κάνετε έναν έλεγχο μετρώντας για έναν πελάτη μετά από τον υπολογισμό. Ένας επαναλαμβανόμενος υπολογισμός θα μετέβαλλε την αξία μνήμης, π.χ. κατά κλείσιμο των λογαριασμού μετρητών, δεν θα είχατε καμία χρήσιμη αξία στη μνήμη, δεδομένου ότι τα ποσά έχουν μετρηθεί αρκετές φορές. Για αυτό τον λόγο μπορείτε πάντα να αλλάξετε την κατάσταση λειτουργίας στο `prüfen (VERIFY - ΕΛΕΓΧΟΣ).

Τώρα αλλάξτε την κατάσταση λειτουργίας από `zählen (COUNT-KATAMETPΗΣΗ) σε `prüfen (VERIFY-ΕΛΕΓΧΟΣ) πιέζοντας το πλήκτρο. Η προβολή θα αλλάζει μεταξύ `zählen (COUNT-KATAMETPΗΣΗ) και `prüfen (VERIFY-ΕΛΕΓΧΟΣ) σε κάθε πάτημα.



Στην κατάσταση 'prüfen' (VERIFY-ΕΛΕΓΧΟΣ) τα υπολογισθέντα σύνολα ΔΕΝ μεταφέρονται στη μνήμη!

Επίσης στην κατάσταση `prüfen (VERIFY-ΕΛΕΓΧΟΣ) έχετε τη δυνατότητα να εφαρμόσετε τη λειτουργία παύσεων (βλέπε σελίδα 8) για τοποθέτηση σε σάκο ή κυτίο. Παραδείγματος χάριν μια τσάντα που γεμίζει στην κατάσταση `zählen (COUNT-KATAMETPΗΣΗ), που έχει προστεθεί στη μνήμη, μπορεί να ελεγχθεί σύμφωνα με την σωστή ποσότητα πλήρωσης στην κατάσταση `prüfen (VERIFY-ΕΛΕΓΧΟΣ) χωρίς μεταβολή της μνήμης. Αλλάζοντας στην κατάσταση `prüfen (VERIFY-ΕΛΕΓΧΟΣ) η καταμέτρηση πάντα διαγράφεται. Εντούτοις, εάν πάτε πίσω σε `zählen (COUNT-KATAMETPΗΣΗ) μετά την ολοκλήρωση της επαλήθευσης, το αρχικά μετρημένο ποσό θα εμφανιστεί πάλι.

CC 629

Μνήμη

Όταν είστε στη κατάσταση ΚΑΤΑΜΕΤΡΗΣΗ, τα μετρημένα σύνολα απομνημονεύονται συνεχώς και ανεξαρτήτως από την παροχή ηλεκτρικού ρεύματος της συσκευής.

Για να ανακαλέσετε το απομνημονευμένο ποσό όλων των καταμετρήσεων όσο βρίσκεστε στην κατάσταση ΚΑΤΑΜΕΤΡΗΣΗ, πιέστε το πλήκτρο MEM και θα εμφανιστεί στην οθόνη η μνήμη με το ακόλουθο ποσό των υπολογισμών. Κατά τη διάρκεια της επίδειξης της μνήμης η μηχανή σταματά. Για την φύγετε από τη προβολή μνήμης, πιέστε πάλι το πλήκτρο MEM ή πιέστε το πλήκτρο ON/OFF.



Για παράδειγμα

SPeich: 00525,10

Για να επαναφέρετε την μνήμη στο μηδέν πιέστε το

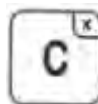

πλήκτρο διαγραφής

Εμφανίζεται η ακόλουθη ερώτηση και πρέπει να επιβεβαιωθεί:

SPeich: löschen?

Τώρα μπορείτε:

- **Επιβεβαιώστε πιέζοντας το πλήκτρο ON/OFF και έτσι να διαγράψετε τα περιεχόμενα της μνήμης**



Ή

- **Πιέζοντας οποιοδήποτε άλλο πλήκτρο να διακόψετε την διαδικασία διαγραφής**

Μαζί με τη μνήμη θα διαγραφεί επίσης και το πιο πρόσφατο προβληθέν ποσό. Ωστόσο, το περιεχόμενο των συλλεκτών δεν θα διαγραφεί! Με άλλα λόγια: μπορείτε να συνεχίσετε να γεμίζετε τους μισο-γεμισμένους σάκους κλπ. Το περιεχόμενο των συλλεκτών πρέπει να διαγραφεί με το χέρι (βλέπε σελίδα 9).

Σε περίπτωση που δείτε τα υποσύνολα από τα οποία αποτελείται η προβαλλόμενη μνήμη, δηλ. πόσο 2EUR, 1 EYP, 50 σεντ κ.λπ. έχουν μετρηθεί, πιέστε το ξεχωριστό πλήκτρο ποσού με την προβαλλόμενη μνήμη (βλέπε επόμενη σελίδα).

CC 629

Μεμονωμένη προβολή ποσού

Μετά από τη διαδικασία καταμέτρησης, η μεμονωμένη προβολή ποσού επιτρέπει έναν χωρισμό των μετρημένων ποσών στα μεμονωμένα ποσά σύμφωνα με την αξία νομισμάτων.

Μπορείτε να διαιρέσετε κάθε ποσό που προβάλλεται σε μεμονωμένα ποσά, δηλ. προβολή μετρηθέντων ποσών, η μνήμη, ή τα μετρηθέντα ποσά στην κατάσταση ΕΛΕΓΧΟΣ. Επίσης με την κατάσταση στάσης ενεργοποιημένη.

Παραδείγματος χάριν, είστε στην τυποποιημένη ΚΑΤΑΜΕΤΡΗΣΗ και προετοιμάζετε τους σάκους τραπεζών. Το μετρημένο ποσό θα προβληθεί ως εξής:

zählen: Ψ 01250,50

Για την προβολή των υποσυνόλων αυτού του ποσού, πιάστε το πλήκτρο



Η προβολή τώρα θα αλλάξει:

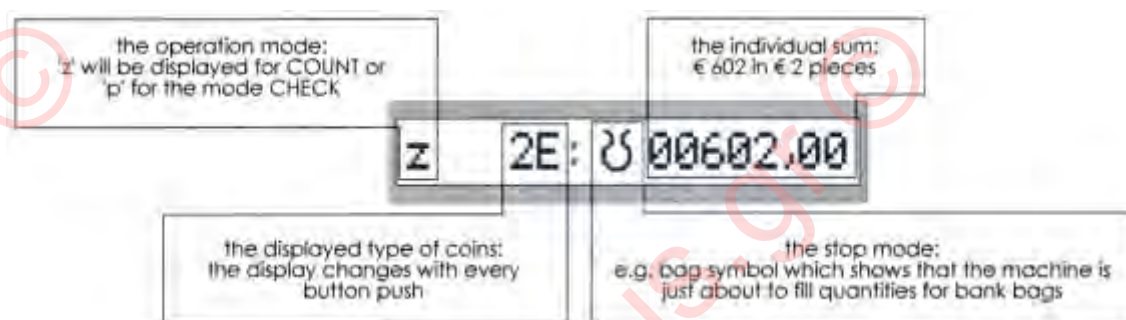

 Με κάθε επιπλέον πίεση σε αυτό το πλήκτρο θα προβάλλεται η επόμενη αξία υποσυνόλου



z 1E: Ψ 00598,00



z 50C: Ψ 00050,50



etc. until the the grand total will be
displayed again

Μπορείτε να διακόψετε τη λειτουργία οποιαδήποτε στιγμή με το πλήκτρο  και να προβάλλεται ξανά το συνολικό ποσό!

CC 629

Λειτουργίες παύσης καταμέτρησης

Με τα σύγχρονα ηλεκτρονικά της CC629 είναι εύκολο και απλό το να γεμίσετε συνήθεις τραπεζικούς σάκους και κυτία. Επιπλέον, μπορείτε να προγραμματίσετε τη λειτουργία παύσεων καταμέτρησης που υποστηρίζεται από τις ξεχωριστές ρυθμίσεις παύσεων καταμέτρησης, π.χ. συρτάρια κερμάτων (βλέπε σελίδα 11).

Η λειτουργία παύσεων καταμέτρησης της CC629 δεν απαιτεί καμία προ-ταξινόμηση νομισμάτων. Καθορίζετε τις ποσότητες παύσης καταμέτρησης, τροφοδοτείτε τα νομίσματα και μπορείτε να βλέπετε στην οθόνη καθώς επίσης και στα φωτάκια LED πάνω από τις θήκες ταξινόμησης, ποιο είδος νομίσματος έχει φθάσει στην ορισμένη αξία παύσης καταμέτρησης. Η συσκευή σταματά αυτόματα.

Ενεργοποιήστε τη λειτουργία παύσεων καταμέτρησης με την πίεση του πλήκτρου παύσεων καταμέτρησης. Μπορείτε να χρησιμοποιήσετε τη λειτουργία στις καταστάσεις ΚΑΤΑΜΕΤΡΗΣΗΣ και ΕΛΕΓΧΟΥ.



Μετά από την πίεση του πλήκτρου μία φορά, εμφανίζεται ένας μικρός σάκος που δεικνύει την ενεργοποιημένη παύση καταμέτρησης για σάκους τραπεζών. Τώρα οι σάκοι μπορούν να γεμίσουν άμεσα με τις συνηθισμένες ποσότητες για τραπεζικές εργασίες. Η συσκευή σταματά αυτόματα όταν η ποσότητα ικανοποιηθεί (δεν είναι δυνατή αλλαγή της!).



Μετά από κάθε πίεση στο πλήκτρο αλλάζει το σύμβολο και ανάλογα οι παύσεις καταμέτρησης. Υπάρχουν διαθέσιμα 4 είδη παύσεων καταμέτρησης:



Τοποθέτηση σε σάκο - οι σάκοι γεμίζουν με τις συνήθεις ποσότητες για τραπεζικές εργασίες

Ρολά - οι συνηθισμένες ποσότητες που απαιτούνται για χάρτινα ρολά κερμάτων

Μεταβλητές ποσότητες παύσεων - μεταβλητές ποσότητες που μπορείτε να καθορίσετε (σελίδα 11)

Θήκες νομισμάτων - οι θήκες νομισμάτων γεμίζουν αυτόματα μέχρι το μέγιστο επίπεδο

Κανένα σύμβολο, σημαίνει καμία παύση καταμέτρησης

Μετά την επιλογή της επιθυμητής λειτουργίας παύσεων, μπορείτε να εκκινήσετε τη συσκευή και την τροφοδοσία με νομίσματα. Στην επίτευξη κάποιας καθορισμένης αξίας παύσης, η συσκευή σταματά και προβάλλει το είδος του νομίσματος που έχει φθάσει στην αξία. Τώρα αλλάζετε τον σάκο/το κυτίο κ.λπ. και εκκινήστε ξανά με πλήκτρο ON/OFF.

Τα σύνολα που περιλαμβάνονται στις θήκες κλπ θα αποθηκευτούν στο υπόβαθρο, ανεξάρτητα από την προβολή στην κατάσταση ΚΑΤΑΜΕΤΡΗΣΗΣ ή ΕΛΕΓΧΟΥ. Αυτό σημαίνει ότι με την κατάσταση παύσεων μπορείτε να διαγράψετε το σύνολο καταμέτρησης οποτεδήποτε και να συνεχίσετε την καταμέτρηση στις θήκες κλπ. Η μηχανή θα συνεχίσει την πλήρωση από το μετρητή περιεχομένου θήκης κλπ-, που λειτουργεί στο υπόβαθρο, μέχρι να φθάσει σε επιθυμητή αξία!



Κατά την εκκένωση μιας θήκης κλπ κατά τη διάρκεια μιας καταμέτρησης, δηλ. όχι μετά από μια παύση που της συσκευής, η μνήμη υποβάθρου - αυτή σημαίνει το περιεχόμενο της θήκης κλπ - πρέπει να διαγραφεί! Διαφορετικά, οι καταμετρήσεις που θα ακολουθήσουν δεν θα είναι σωστές! (βλέπε σελίδα 9-10).

Το περιεχόμενο καθώς επίσης και η προβολή ποσού παραμένουν αμετάβλητες επίσης κατά την αλλαγή μεταξύ της λειτουργιών παύσης! Ωστόσο το περιεχόμενο χάνεται όταν κλείσει η συσκευή. Επομένως να χρησιμοποιείτε πάντα άδειες θήκες κλπ όταν εκκινήσετε ξανά την CC629.

Σε περίπτωση που αλλάξετε τη λειτουργία παύσεων και εάν υπάρχουν ακόμα σύνολα στον μετρητή θηκών κλπ, αυτό θα προβάλλεται από τα σύμβολα πλήρωσης:



Τώρα μπορείτε να αποφασίσετε εάν μηδενίσετε το αποθηκευμένο περιεχόμενο των θηκών κλπ και να χρησιμοποιήσετε κενές θήκες κλπ, ή εάν θέλετε να συνεχίσετε τον υπολογισμό με τις ήδη εν μέρει γεμισμένες θήκες κλπ.

CC 629

Προβολή περιεχομένων συλλέκτη

Τα δύο πλήκτρα

Προβολή περιεχομένων συλλέκτη 

Διαγραφή περιεχομένων συλλέκτη 

είναι απαραίτητα για την λειτουργία παύσεων, για να ανακαλέσει ή να διαγράψει τους υπολογισμούς του περιεχομένου των θηκών που τρέχει στο υπόβαθρο.

Στην πράξη, μετά από την εκκίνηση της συσκευής, θέτετε μια λειτουργία παύσεων και αρχίζετε την πλήρωση θηκών, σάκων κλπ. Μετά από την καταμέτρηση πιθανόν να έχετε κάποιες μη πλήρως γεμισμένες θήκες κλπ. Τότε θα επιθυμούσατε να γνωρίζετε την ποσότητα στις ημι-γεμισμένες θήκες στο σύνολό τους ή για κάθε μεμονωμένη αξία νομισμάτων.

Ένα παράδειγμα: έχετε ενεργοποιήσει τη λειτουργία τοποθέτησης μέσα σε σάκο με παύσεις και έχετε γεμίσει διάφορους σάκους μόνο με νομίσματα των 2 €. Αφού έχουν μετρηθεί όλα τα νομίσματα έχετε ένα συνολικό ποσό € 1.020, - στην οθόνη σας:

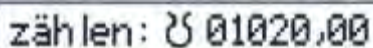

zahlen: 1 01020,00

Πιέστε τώρα το πλήκτρο «Προβολή περιεχομένων συλλέκτη»  μια φορά. Η προβολή, θα αλλάξει π.χ. όπως εδώ με τη λειτουργία τοποθέτησης μέσα σε σάκο:

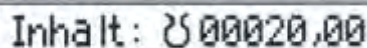

Inhalt: 1 00020,00

Μπορείτε τώρα να δείτε το ποσό του περιεχομένου των σάκων. δηλ. τα 20€, που είναι στους εν μέρει γεμισμένους σάκους. Αν παράλληλα με τα νομίσματα των 2€ τοποθετούσατε και άλλες αξίες σε σάκο, το σύνολο θα ήταν αντίστοιχα υψηλότερο, δεδομένου ότι προβάλλεται το συνολικό ποσό των εν μέρει γεμισμένων σάκων.

Για να πληροφορηθείτε τώρα η πόση είναι το υποσύνολο της καθεμιάς αξίας νομίσματος στους σάκους, πιέστε ξανά το πλήκτρο «Προβολή περιεχομένων συλλέκτη». Τώρα, προβάλλεται το υποσύνολο για τα 2€



I 2E : 1 00020,00

με κάθε πίεση του πλήκτρου, ένα ακόμη υποσύνολο νομίσματος προβάλλεται:



I 1E : 1 00000,00

⋮

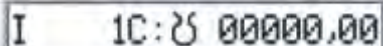

I 1C : 1 00000,00

Αφού περάσετε από όλα τα είδη των νομισμάτων, φθάνετε αυτόματα στην αρχική κατάσταση καταμέτρησης. Εναλλακτικά, μπορείτε να διακόψετε το πέρασμα με το πλήκτρο ON/OFF και μπορείτε να πάτε άμεσα από την «Προβολή περιεχομένων συλλέκτη» στην αρχική προβολή.

CC 629

Διαγραφή περιεχομένων συλλέκτη

Για να γεμίζετε πάντα ακριβώς με τις επιθυμητές ποσότητες παύσεων τις θήκες, η αφαίρεση των ημι-γεμισμένων θηκών πρέπει να «αναφερθεί» στα ηλεκτρονικά της συσκευής, δηλ. η μνήμη του περιεχόμενου των θηκών πρέπει να διαγραφεί, δεδομένου ότι θέλουμε να συνεχίσουμε με κενές θήκες κ.λπ.

Για τη διαγραφή του περιεχομένου των θηκών, πρέπει πρώτα να ανακληθεί το ποσό (βλέπε σελίδα 9)

Inhalt: 000020,00

μετά την πίεση του πλήκτρου διαγραφής περιεχομένου θηκών 

Inhalt: 0 löschen?

εμφανίζεται η ερώτηση ασφαλείας:

Τώρα μπορείτε...



επιβεβαιώσετε με την πίεση του πλήκτρου ON/OFF και να διαγράψετε έτσι όλο το περιεχόμενο των θηκών. Μια συμβουλή προβάλλεται, π.χ.:

Beh. 0 wechseln!

Ή

με την πίεση οποιουδήποτε άλλου πλήκτρου διακόψετε τη διαδικασία διαγραφής. Επιστρέψετε άμεσα στην αρχική κατάσταση καταμέτρησης.

Παρακαλούμε δώστε προσοχή στη σωστή διαδικασία...



Κατά την εκκένωση μιας θήκης κλπ κατά τη διάρκεια μιας καταμέτρησης, δηλ. όχι μετά από μια παύση που της συσκευής, το περιεχόμενο των θηκών πρέπει να διαγραφεί!
Διαφορετικά, οι καταμετρήσεις που θα ακολουθήσουν δεν θα είναι σωστές! Οι θήκες θα ξεχειλίσουν.

Παρακαλούμε σημειώστε ότι όλες οι λειτουργίες παύσης, δηλ. σάκος/ρολό/μεταβλητή/θήκη χρήζουν της ίδιας αντι-μετώπισης. Το γέμισμα μιας θήκης απαιτεί επίσης τη διαγραφή, κατά την αλλαγή των εν μέρει γεμισμένων θηκών.

CC 629

Μεταβλητές αξίες παύσης καταμέτρησης

Εκτός από τις λειτουργίες παύσης σάκου/ρολού/θήκης έχετε τη δυνατότητα να προγραμματίσετε τις προσωπικές σας ποσότητες παύσης για οποιοδήποτε νόμισμα.

Αν θέλετε, π.χ., να γεμίζετε διάφορα συρτάρια ψιλών με συγκεκριμένο περιεχόμενο, μπορείτε να κάνετε τις αναγκαίες ρυθμίσεις και να έχετε έτσι τις επιθυμητές ποσότητες γρήγορα διαθέσιμες.

Για τη χρησιμοποίηση των μεταβλητών ποσοτήτων παύσεων, πρέπει να είστε στη κατάσταση ΚΑΤΑΜΕΤΡΗΣΗ. Τώρα ωθήστε το κουμπί «Επιλογή παύσεων καταμέτρησης» έως ότου δείτε «**nv**», το σύμβολο για τη μεταβλητή.

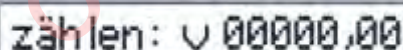

Εάν θέλετε να καθορίσετε τις τιμές των παύσεων για κάθε νόμισμα, πιάστε το πλήκτρο λειτουργίας **F**. Η προβολή θα αλλάξει...

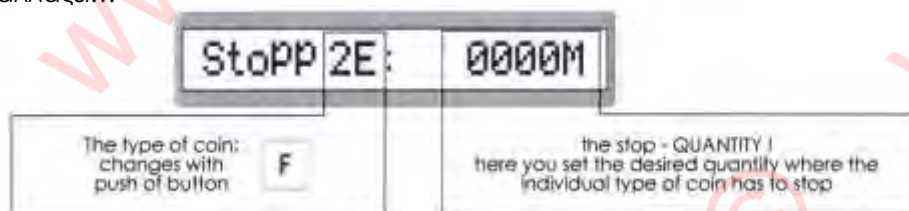



Κατά την παράδοση, η ποσότητα παύσεων είναι μηδενισμένη.

Πιάστε το πλήκτρο **F** αρκετές φορές έως ότου εμφανιστεί στην οθόνη η αξία του νομίσματος προς αλλαγή. Με το πλήκτρο ON/OFF μπορείτε να διακόψετε τη διαδικασία, ή να περάσετε από όλους τους τύπους των νομισμάτων έως ότου επανέλθετε στην αρχική κατάσταση καταμέτρησης.

Για την αλλαγή της αξίας των παύσεων, χρησιμοποιούμε τρία πλήκτρα:





Τα τρία αυτά πλήκτρα διαθέτουν δευτερεύουσες λειτουργίες, που δεικνύονται με το μικρό σύμβολο στο επάνω δεξί μέρος κάθε πλήκτρου, ήτοι:

 επιλογή ψηφίου προς αλλαγή  αύξηση ψηφίου κατά μία μονάδα  μείωση ψηφίου κατά μία μονάδα

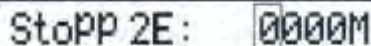
Πιάστε το πλήκτρο  για να αρχίσει η τροποποίηση. Το πρώτο ψηφίο της ποσότητας αρχίζει να αναβοσβήνει.



Τώρα αυξήστε το ψηφίο που αναβοσβήνει με το πλήκτρο  ή μειώστε το με το πλήκτρο .

Επιλέξτε τα άλλα ψηφία προς αλλαγή με το πλήκτρο  μέχρις ότου προβληθεί η επιθυμητή ποσότητα.

Με την πίεση του πλήκτρου διαγραφής  μπορείτε αν θέλετε να μηδενίσετε τις ποσότητες.

Τελειώστε τη ρύθμιση με το πλήκτρο . Η καθορισμένη ποσότητα για την αξία αυτή είναι τώρα σταθερή.

Με την πίεση του πλήκτρου **F** θα μεταβείτε στην επόμενη αξία νομίσματος, ή μπορείτε να επιστρέψετε πίσω στην αρχική προβολή συνόλου με την πίεση του πλήκτρου . Οι καθορισμένες ποσότητες παύσεων παραμένουν αποθηκευμένες στη μνήμη ανεξάρτητα από την παροχή ηλεκτρικού ρεύματος.

CC 629

Καθαρισμός της συσκευής

Προειδοποίηση:

Αυτή η μηχανή έχει σχεδιαστεί για τη βέλτιστη ασφάλεια του χειριστή. Για επιπλέον προστασία παρακαλώ ακολουθήστε τις παρακάτω συμβουλές:



- Οι τάσεις που υπερβαίνουν 42V μπορεί να είναι επικίνδυνες
- Πρέπει να χειριζόμαστε με προσοχή τις συσκευές που λειτουργούν με ρεύμα από πρίζα
- Πριν το άνοιγμα ή καθαρισμό της συσκευής αποσυνδέστε την παροχή ηλεκτρικού ρεύματος
- Προστατεύστε τα καλώδια τροφοδοσίας από φθορά ή ζημιές
- Το εξωτερικό κάλυμμα της συσκευής μπορεί να το ανοίξει μόνο ο κατασκευαστής
- Μην βγάζετε το καλώδιο από τη πρίζα τραβώντας το
- Φροντίστε ώστε οι συνδέσεις να είναι μονωμένες
- Φροντίστε ώστε η συσκευή να βρίσκεται σε σταθερό σημείο
- Φροντίστε η συσκευή να μην έρχεται σε επαφή με υγρά και υγρασία

Για είναι εγγυημένη η σωστή καταμέτρηση, η μηχανή πρέπει να καθαρίζεται τακτικά. Η CC629 είναι εύκολο να καθαριστεί. Αφαιρέστε τη στρογγυλή βούρτσα, αποσυνδέοντας την πλατφόρμα νομισμάτων και ξεβιδώνοντας την οδοντωτή βίδα που σταθεροποιεί τη βούρτσα...

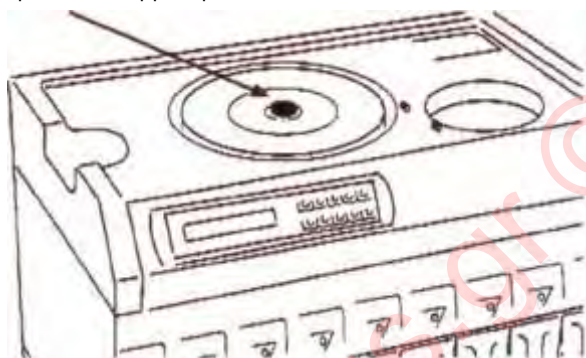

Καθαρίστε τα βαθουλώματα κάτω από τη βούρτσα από το ακαθαρσίες και πουρί. Χρησιμοποιήστε μαλακό πανί και συνηθισμένο καθαριστικό τζαμιών (μην ψεκάσετε επάνω στη συσκευή, αλλά στο πανί). Μην χρησιμοποιήσετε σκληρά αντικείμενα για να ξύσετε ή να καθαρίσετε επιφάνειες!

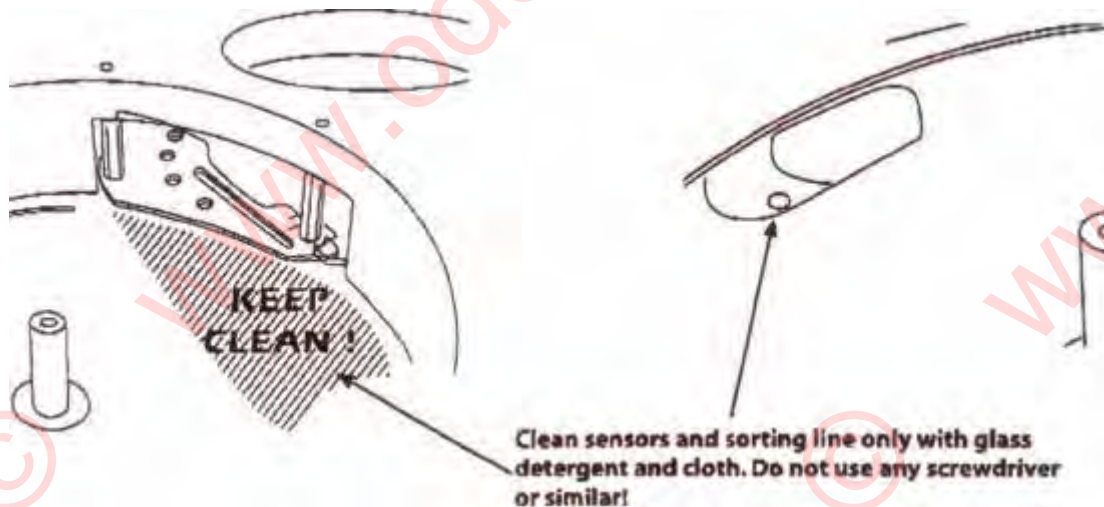

Κατά την επανατοποθέτηση της στρογγυλής βούρτσας, παρακαλώ βεβαιωθείτε ότι θα σφίξετε την οδοντωτή βίδα μέχρι το τέρμα!

CC 629

Αφαίρεση μπλοκαρισμένων νομισμάτων

Σε μεμονωμένες περιπτώσεις ξένα σώματα, παραμορφωμένα ή ξένα νομίσματα μπορεί να προκαλέσουν μπλοκάρισμα είτε της περιστρεφόμενης πλάκας τροφοδοσίας νομισμάτων, είτε στο δίσκο διαλογής κάτω από περιστρεφόμενη βούρτσα.

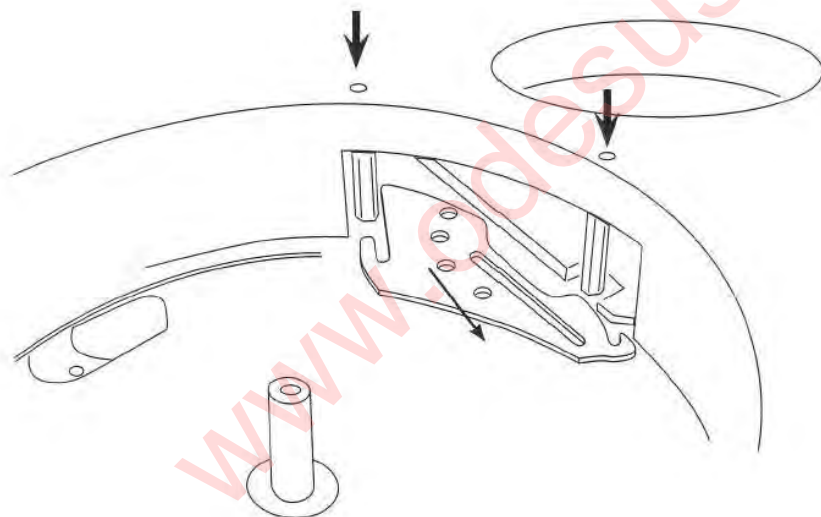

Σε περίπτωση που ένα νόμισμα είναι μπλοκαρισμένο στην περιστρεφόμενη πλάκα τροφοδοσίας, πάρτε ένα κατσαβίδι 3mm και αποσυνδέστε τις βίδες κάτω από την πλατφόρμα τροφοδοσίας.

Αφαιρέστε τη βούρτσα και βγάλτε το πιάτο κάλυψης.

Τώρα η δίοδος νομισμάτων είναι ανοικτή.

Απομακρύνετε το νόμισμα ή τον ξένο σώμα.

Δήλωση συμμόρφωσης

D	F	I	GB	NL	E
EG Konformitätserklärung	Déclaration de Conformité CE	Dichiarazione di conformità CE	EC Declaration of Conformity	EC Conformiteitsverklaring	Declaración CE de Conformidad
Der Unterzeichnende erklärt im Namen der Firma	Le soussigné déclare, au nom de	Il sottoscritto dichiara in nome della ditta	The Undersigned declares, on behalf of	De ondertekenaar verklaart in Naam van de firma	Por la presente, al abajo Firmante declare en nombre de la empresa
Fa. ECC Gehrig, Hollerbacher Str. 3, D - 74722 Buchen, Tel. 0049(0)62812519					
Dass die Maschine/Produkt Münzzähmaschine Marke	que la machine/le produit Compteur de monnaie du fabricant	che la macchine/prodotto macchina contabile marca	that the Machine/Product Coin counting machine produced by	dat de machine/produkt Zähmaschine Merk	que et/la maquina/producto Contando maquina Marca
ECC					
Typ	Type	tipo	Type	type	tipo
or					
- Seriennummer auf dem Produkt - - der EG Maschinenricht- linie 89/392 EWG mit Än- derungen - EG Niederspannungs- richtlinie 73/23 EWG mit Änderungen - EG Richtlinie Elektro- magnetische Verträglich- keit 89/336 EWG mit Än- derungen entspricht.	- no. serie indique sur le produit - correspond(en)t à la - Directive CE relative aux machines 89/392 CEE avec les modifica- tions y apportées - Directive CE relative aux basses tensions 73/23 CEE - Directive CE relative à la compatibilité électro- magnétique 89/336 CEE avec les modifications y apportées	- numero di serie sul pro- dotto - corrisponde - alla Direttiva CE sulle macchine 89/392/CEE con modifiche - alla Direttiva CE sulla bassa tensione 73/23 CEE - alla Direttiva CE sulla compatibilità elettroma- gnetica 89/336 CEE con modifiche	- Serial numb- er specified on the pro- duct - is in accordance with the - EC Directive regarding machinery 89/392 EEC, as amended: - EC Directive regarding low-voltage equipment 73/23 EEC; - EC Directive regarding electromagnetic compati- bility 89/336 EEC, as amended.	- seriennummer op het pro- dukt-conform de volgen- de richtlijnen is: - EG machinerichtlijn 89/392/EWG met wijz- gingen - EG laagspanningsricht- lijn 73/23 EWG - EG richtlijn Elektroma- gnetische compatibiliteit 89/336 EWG met wijz- gingen avec les modifica- tions y apportées.	- No. de serie en el pro- ducto : satisfice las dis- posiciones pertinentes siguerentes: - Disposición de maqui- naria de la CE 89/392/CEE con modifi- caciones - Disposición de baja ten- sion de la CE 73/23 CEE - Disposición de la com- patibilidad electromagné- tica de la CE 89/336 CEE con modificaciones.
EN5022:1998+A1:2000, EN55024, EN60950, EN55014-1:1993+A1:1997+A2:1999, EN6100-4-2:1995+A1:1998, EN61000-4-3:1996, EN61000-4-4:1995, EN 6100-4-6:1996, EN55014-2:1997, EN50082-1, EN292-1/-2					
R. Gehrig Ralf Gehrig	R. Gehrig Ralf Gehrig	R. Gehrig Ralf Gehrig	R. Gehrig Ralf Gehrig	R. Gehrig Ralf Gehrig	R. Gehrig Ralf Gehrig