

ΠΕΡΙΕΧΟΜΕΝΑ

Γενικά

- 1.1. Εισαγωγή
- 1.2. Οδηγίες Ασφάλειας
- 1.3. Περιγραφή BC130
- 1.4. Διαδικασία εκκίνησης
- 1.5. Διαφορές μεταξύ BC130 & BC130plus

Ρυθμίσεις και λειτουργίες

- 2.1. Ρύθμιση λειτουργιών
- 2.2. Ρύθμιση τρόπου καταμέτρησης

Αντιμετώπιση προβλημάτων & συντήρηση

- 3.1. Περιγραφή μηνυμάτων λάθους
- 3.2. Φροντίδα και συντήρηση
- 3.3. Αξεσουάρ
- 3.4. Επισκευή
- 3.5. Τεχνικά χαρακτηριστικά

Γενικά

1.1. Εισαγωγή

Σας ευχαριστούμε για την αγορά των προϊόντων μας. Ελπίζουμε ότι ο καταμετρητής αξίας χαρτονομισμάτων BC130 θα απλοποιήσει την καθημερινή εργασία σας και θα κάνει ευκολότερη την αναγνώριση των πλαστών χαρτονομισμάτων. Ακολουθούν σημαντικές πληροφορίες σχετικά με αυτήν την συσκευή. Σε περίπτωση περαιτέρω ερωτήσεων μην διστάστε να έρθετε σε επαφή μαζί μας.

Παρακαλούμε σημειώστε ότι η συσκευή πρέπει να καθαρίζεται τακτικά, ώστε να καταμετρά με ακρίβεια και να έχει μεγάλη διάρκεια ζωής. Θα βρείτε τις πληροφορίες για σωστή φροντίδα και συντήρηση στο κεφάλαιο **3.2. Φροντίδα και συντήρηση** σε αυτό το εγχειρίδιο χρήσης. Εάν αντιμετωπίσετε προβλήματα με τη συσκευή παρά τη σωστή φροντίδα, μην διστάσετε να έρθετε σε επαφή μαζί μας. Όλα τα στοιχεία επικοινωνίας παρέχονται στο κεφάλαιο **3.4.Επισκευή**.

ΠΡΟΕΙΔΟΠΟΙΗΣΗ

Η BC130 είναι εξοπλισμένη με μια βίδα ασφάλειας για να αποφευχθεί η τυχαία ρύθμιση της πίεσης επαφής των κυλίνδρων μεταφοράς, κατά τη διάρκεια της μεταφοράς από το εργοστάσιο σε αποθήκες κλπ.

Χαλαρώστε αυτήν την βίδα πριν θέσετε σε λειτουργία την BC130. διαφορετικά δεν θα μπορείτε να ρυθμίσετε την πίεση επαφής των κυλίνδρων μεταφοράς.

Πρέπει να ρυθμίσετε τον χειροκίνητο κοχλία, μόνο στην περίπτωση που τα χαρτονομίσματα δεν τροφοδοτούνται σωστά.

Η βίδα ασφάλειας υποδεικνύεται από το άσπρο βέλος στην εικόνα.

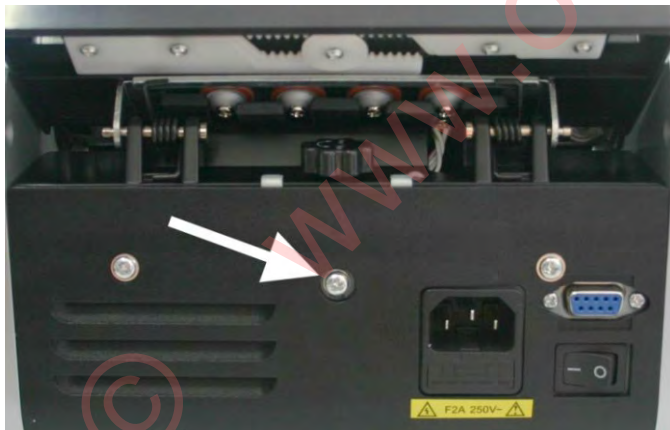

1.2. Οδηγίες Ασφάλειας

Παρακαλούμε διαβάστε τις οδηγίες ασφάλειας πριν τη χρήση! Παρακαλούμε διαβάστε όλες τις προειδοποιήσεις και τις προφυλάξεις προσεκτικά προς αποφυγή τραυματισμού ή ζημιάς στη συσκευή.

	Προειδοποίηση Παρακαλούμε δώστε ιδιαίτερη προσοχή σε αυτές τις οδηγίες. Η μη συμμόρφωση μπορεί να οδηγήσει σε σοβαρούς, ακόμα και μοιραίους τραυματισμούς (π.χ. ηλεκτροπληξία).	
	Προφύλαξη Παρακαλούμε δώστε ιδιαίτερη προσοχή σε αυτές τις οδηγίες. Η μη συμμόρφωση μπορεί να οδηγήσει σε βλάβη της συσκευής.	
	Όταν η συσκευή συνδέεται με καλώδιο παροχής ηλεκτρικού ρεύματος, αυτό πρέπει να είναι γειωμένο για την αποφυγή ηλεκτροπληξίας.	
	Κατά καθαρισμό της συσκευής, δεν πρέπει να χρησιμοποιούνται σπρέι που περιέχουν εύφλεκτα αέρια (π.χ. LPG).	
	Για να αποφευχθεί ζημιά στη συσκευή και ο τραυματισμός του χρήστη, η συσκευή πρέπει να ανοίγεται μόνο από καταρτισμένους τεχνικούς.	
	Για να αποφευχθεί η ηλεκτροπληξία, η συσκευή πρέπει να αποσυνδεθεί από την παροχή ηλεκτρικού ρεύματος κατά την αλλαγή μιας ασφάλειας.	
	Για να αποφευχθούν ζημιά στο καλώδιο και τυχόν ηλεκτροπληξία, δεν πρέπει να τραβάτε το καλώδιο κατά το αποσύνδεση, δίχως να συγκρατείτε την πρίζα	
	Παρακαλώ εξασφαλίστε ότι κατά τη διάρκεια της λειτουργίας, πως κανένα δάχτυλο, γραβάτα, μακριά μαλλιά και άλλα αντικείμενα δεν είναι παγιδευμένα στη χοάνη εισαγωγής των χαρτονομισμάτων.	

1.3. Περιγραφή BC230

Εμπρόσθια όψη

1. Ράγες περιορισμού/συγκράτησης χαρτονομισμάτων
2. Αισθητήρας τροφοδότη
3. Τροφοδότης
4. Λαβή μεταφοράς
5. Οθόνη
6. Οθόνη αφής (βλέπε παρακάτω)
7. Τροχός μεταφοράς χαρτονομισμάτων
8. Αιθητήρας στοιβαξης
9. Θέση παραλαβής



Οπίσθια όψη

10. Βίδα ασφαλείας για χειροκίνητο κοχλία
11. Χειροκίνητος κοχλίας ρύθμισης πίεσης χαρτονομισμάτων
12. Ασφάλεια
13. Είσοδος καλωδίου τροφοδοσίας
14. Διακόπτης ON/OFF
15. Θύρα RS 232 για εκτυπωτή

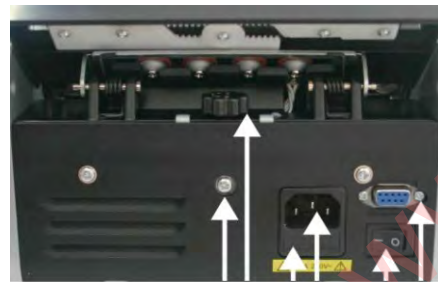

Οθόνη και πλήκτρα χειρισμού

16. Μέθοδος καταμέτρησης
17. Προβολή τεμαχίων
18. ON/OFF λειτουργίας πρόσθεσης
19. ON/OFF ανίχνευσης πλαστότητας
20. Καταμέτρηση δεσμιδών
21. Πλήκτρο ADD
22. Πλήκτρο CUR
23. Πλήκτρο BAT
24. Πλήκτρο "C"
25. Πλήκτρο "CF"
26. Πλήκτρο "CE"
27. Πλήκτρο "+1"

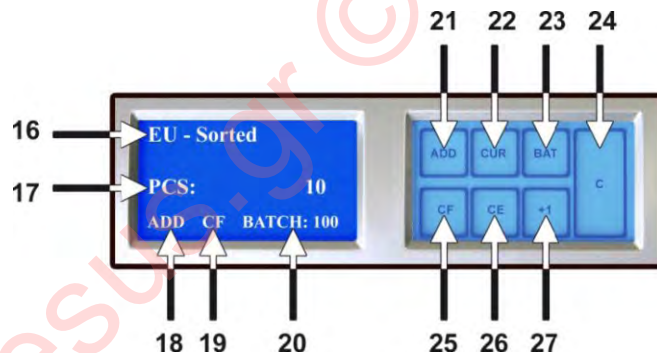

1.4. Διαδικασία εκκίνησης

1. Συνδέστε το καλώδιο τροφοδοσίας στη συσκευή
2. Συνδέστε το καλώδιο τροφοδοσίας με πρίζα τοίχου και ανοίξτε τη συσκευή
3. Η μηχανή αρχίζει αυτόματα στην προβολή ταξινομημένων χαρτονομισμάτων Ευρώ
4. Τοποθετήστε τα χαρτονομίσματα σε τακτοποιημένη δεσμίδα στο κέντρο του τροφοδότη και ρυθμίστε τις δύο ράγες για καλύτερα αποτελέσματα καταμέτρησης. Εάν τα χαρτονομίσματα δεν είναι τακτοποιημένα ή στο κέντρο, είναι πιθανόν να παρουσιαστούν λάθη.

Παρακαλώ σημειώστε:

Για αποφυγή λάθος καταμέτρησης και ζημίας στη συσκευή δεν πρέπει να τοποθετούνται στη συσκευή:

1. κολλημένα χαρτονομίσματα
2. πλυμένα χαρτονομίσματα
3. πολύ βρώμικα χαρτονομίσματα
4. φθαρμένα χαρτονομίσματα

1.5. Διαφορές μεταξύ BC130 & BC130plus

Η BC130 standard ελέγχει μόνο το χαρακτηριστικό ασφαλείας UV. Εάν τα χαρτονομίσματα που πρόκειται να ελεγχθούν φέρουν περισσότερα χαρακτηριστικά ασφαλείας, συστήνουμε την BC130plus. Εάν η μηχανή προορίζεται να μετρήσει άλλα έγγραφα παρόμοια με χαρτονομίσματα χωρίς χαρακτηριστικά ασφαλείας (κ.λπ. εισιτήρια εισόδου), συστήνουμε την BC130standard, χάρη στη χαμηλότερη τιμή της.

Για έλεγχο και καταμέτρηση νομισμάτων Ευρώ, συστήνεται η BC130plus, επειδή ελέγχει επιπλέον τα κάτωθι χαρακτηριστικά: υπέρυθρο, μαγνητικό μελάνι, μαγνητικός κώδικας και UV. Επίσης είναι εξοπλισμένη και με έλεγχο δύο διαστάσεων.

Ρυθμίσεις και λειτουργίες

2.1. Ρύθμιση λειτουργιών

Πρόσθεση

Πιέστε το πλήκτρο "ADD" για να ενεργοποιήσετε την λειτουργία πρόσθεσης. Η ένδειξη ADD ανάβει.

Όταν ενεργοποιείται η λειτουργία ADD, η BC130 αθροίζει όλα τα μεμονωμένα αποτελέσματα καταμέτρησης.

Εάν πρόκειται να καταμετρηθούν περισσότερα από 999 χαρτονομίσματα, μετά τα 1.000 χαρτονομίσματα ο εμφανιζόμενος αριθμός μηδενίζεται και η καταμέτρηση ξαναρχίζει.

Με σύντομη πίεση του πλήκτρου "C" καθαρίζονται τα αποτελέσματα καταμέτρησης.

Καταμέτρηση σε δεσμίδες

Μπορείτε επίσης να χρησιμοποιήσετε μια από τις ήδη προγραμματισμένες καταμετρήσεις δεσμίδων.

Πιέστε το πλήκτρο "BAT" μία φορά για να εμφανιστεί η καταμέτρηση δεσμίδας 100 χαρτονομισμάτων στο κάτω δεξί μέρος της οθόνης. Η επανειλημμένη πίεση του πλήκτρου "BAT" εμφανίζει τις στάσεις καταμέτρησης για 50, 20 και 10.

Πιέζοντας το πλήκτρο "+1" για να ρυθμίσετε την καταμέτρηση στον επιθυμητό αριθμό στάσης μεταξύ του 1 και 200.

Η συσκευή σταματά μόλις επιτευχθεί ο καθορισμένος αριθμός χαρτονομισμάτων. Όταν τα χαρτονομίσματα αφαιρεθούν από τη θέση παραλαβής, η καταμέτρηση συνεχίζεται.

Με σύντομη πίεση του πλήκτρου "C" καθαρίζονται τα αποτελέσματα καταμέτρησης. Αν κρατηθεί πατημένο περίπου 2 δευτερόλεπτα ή περισσότερο, καθαρίζονται τα αποτελέσματα και σβήνει η λειτουργία καταμέτρησης σε δεσμίδες.

2.2. Ρύθμιση τρόπου καταμέτρησης

Η BC130 είναι μηχανή καταμέτρησης δεσμίδων ομοίων χαρτονομισμάτων Ευρώ (ταξινομημένη καταμέτρηση). Όταν η BC130 διαθέτει στοιχεία και για άλλα συναλλάγματα (εκτός Ευρώ), αυτά είναι προσβάσιμα με το πλήκτρο CUR.

Απενεργοποιήστε την ανίχνευση πλαστότητας με το πλήκτρο CF, για να εισέλθετε στην ελεύθερη καταμέτρηση και να μετρήσετε έγγραφα παρόμοια με χαρτονομίσματα.

Καταμέτρηση δεσμίδων ευρώ (προβολή αριθμού ομοίων χαρτονομισμάτων)

Στη λειτουργία καταμέτρησης δεσμίδων, όλα τα χαρτονομίσματα διαφορετικά από το πρώτο μετρημένο χαρτονόμισμα απορρίπτονται.

Τα διαφορετικά χαρτονομίσματα ανιχνεύονται μέσω του μαγνητικού κώδικα. Το αποτέλεσμα παρουσιάζει τον αριθμό των καταμετρημένων χαρτονομισμάτων.

Καταμέτρηση δεσμίδων άλλων χαρτονομισμάτων & εγγράφων (προβολή ελεύθερης καταμέτρησης)

Σε αυτή την λειτουργία μπορείτε να μετρήσετε χαρτονομίσματα εκτός ευρώ ή άλλα έγγραφα σε δεσμίδες. Σε αυτή την λειτουργία δεν γίνεται ανίχνευση πλαστότητας.

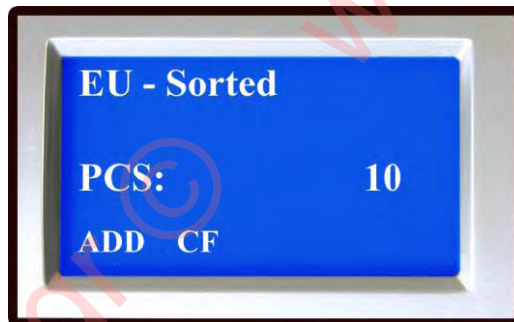

Λειτουργίες πρόσθεσης & καταμέτρησης δεσμίδων ενεργοποιημένες

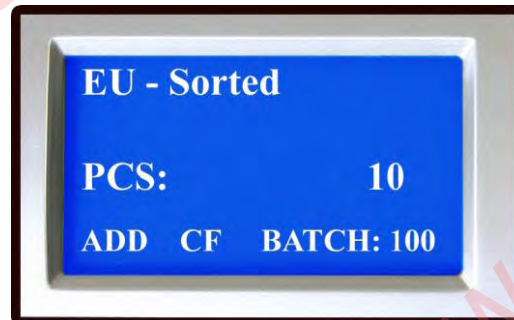

Λειτουργία πρόσθεσης απενεργοποιημένη & λειτουργία καταμέτρησης δεσμίδων ενεργοποιημένη

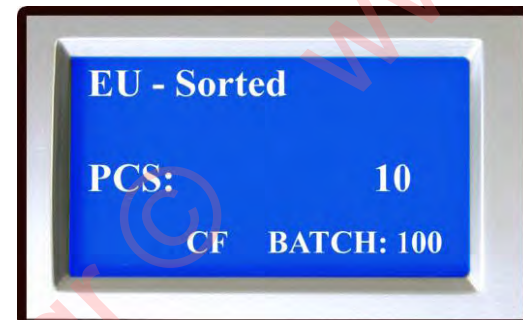

Λειτουργία πρόσθεσης ενεργοποιημένη & λειτουργία καταμέτρησης δεσμίδων απενεργοποιημένη

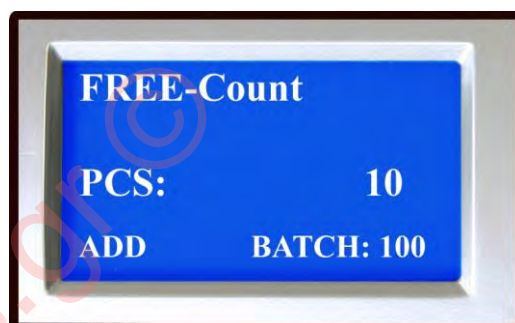
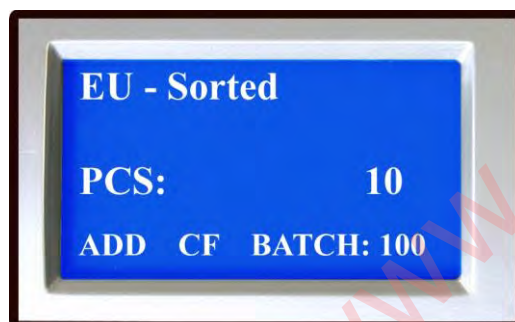

Καταμετρώντας μικρά χαρτονομίσματα

Οι ράγες περιορισμού/συγκράτησης χαρτονομισμάτων βοηθούν επίσης και στην καταμέτρηση των μικρών χαρτονομισμάτων. Τοποθετήστε τα χαρτονομίσματα στο κέντρο του τροφοδότη και κινήστε τους δύο οδηγούς κοντά στη δεσμίδα



Ρύθμιση τροφοδότη

Αλλάξτε την πίεση επαφής με τον χειροκίνητο κοχλία, σε περίπτωση που τα χαρτονομίσματα δεν τροφοδοτούνται σωστά.

Γυρίστε τον χειροκίνητο κοχλία (στην πίσω πλευρά, ακριβώς κάτω από τον τροφοδότη) δεξιόστροφα για να αυξήσετε την πίεση και γυρίστε αντίθετα προς τη φορά των δεικτών του ρολογιού, για να μειώσετε την πίεση. Μετά από τη ρύθμιση, τοποθετήστε ένα χαρτονόμισμα στον τροφοδότη και το κρατήστε το. Αν νοιώθετε στο χέρι σας το αίσθημα της πίεσης των κυλίνδρων μεταφοράς, η ρύθμιση πίεσης είναι σωστή.

Χαλαρώστε τη βίδα ασφαλείας (προς αποφυγή τυχαίας ρύθμισης κατά τη διάρκεια της μεταφοράς) πριν από τη ρύθμιση της πίεσης επαφής

Η βίδα ασφαλείας υποδεικνύεται από το άσπρο βέλος στην εικόνα.

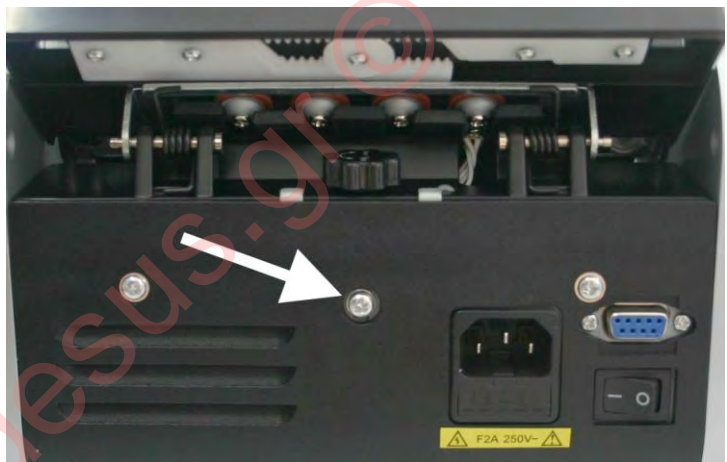

Αντιμετώπιση προβλημάτων & συντήρηση

3.1. Περιγραφή μηνυμάτων και κωδικών λάθους

Η μονάδα σταματά την διαδικασία καταμέτρησης όταν εμφανίζεται ένα λάθος και εμφανίζει ένα από τα ακόλουθα μηνύματα λάθους:

Μήνυμα	Αιτία του μηνύματος
E-P	Παρεκκλίνουσα ονομαστική αξία
F-F	Λάθος UV στο τελευταίο χαρτονόμισμα
F-C / F-1 / F-2 / F-3	Λάθος μαγνητικής ταινίας/μελάνης στο τελευταίο χαρτονόμισμα
F-S	Δεν ανιχνεύθηκε ονομαστική αξία
F-7 / F-8	Λάθος υπέρυθρης αναγνώρισης στο τελευταίο χαρτονόμισμα
Ed / EL	Λάθος μεγέθους στο τελευταίο χαρτονόμισμα
ES	Διπλωμένο χαρτονόμισμα
EJ	Χαρτονόμισμα κολλημένα μεταξύ τους
EC	Ταυτόχρονη τροφοδοσία πολλαπλών χαρτονομισμάτων
FUL	Θέση παραλαβής γεμάτη

Μηνύματα λάθους τεχνικών προβλημάτων:

Μήνυμα Λάθους	Αιτία του Λάθους	Εντοπισμός και Επισκευή του Λάθους
E00	Αισθητήρας UV	Βεβαιωθείτε πως το κάλυμμα είναι κλειστό και πως δεν εισέρχεται εξωτερικό φως.
E10	Αισθητήρας τροφοδότη	Απομακρύνετε τα χαρτονόμισμα και καθαρίστε τον αισθητήρα.
E11	Αισθητήρας θέσης παραλαβής	Απομακρύνετε τα χαρτονόμισμα και καθαρίστε τον αισθητήρα.
E30	Αριστερός αισθητήρας καταμέτρησης	Απομακρύνετε τα χαρτονόμισμα και καθαρίστε τον αισθητήρα μέσα στην περιοχή καταμέτρησης.
E31	Δεξιός αισθητήρας καταμέτρησης	
E60-E6B E70-E7B	Αισθητήρας IR	
E50	Αισθητήρας περιστροφής για καταμέτρηση της ταχύτητας	Καθαρίστε τους τροχούς κοντά στους αισθητήρες καταμέτρησης. Αν το λάθος επιμένει καθαρίστε τους τροχούς μεταφοράς.
E80	Εσωτερική μνήμη	Επαναφά στις εργοστασιακές ρυθμίσεις

3.2. Φροντίδα και συντήρηση

Αντικατάσταση φθαρμένων και σχισμένων εξαρτημάτων

- Για να ανταλλάξετε την ασφάλεια, παρακαλούμε αφαιρέστε πρώτα το κάλυμμα. Επανατοποθετήστε κατάλληλα το κάλυμμα, μετά την αντικατάσταση της ασφάλειας. **Αποσυνδέστε το καλώδιο τροφοδοσίας πριν ανοίξετε το κάλυμμα. ΚΙΝΔΥΝΟΣ ΗΛΕΚΤΡΟΠΛΗΞΙΑΣ!**
- Αντικαταστήστε τα φθαρμένα ή σχισμένα εξαρτήματα, προμηθευόμενοι τα ανάλογα μόνο από τον προμηθευτή σας.

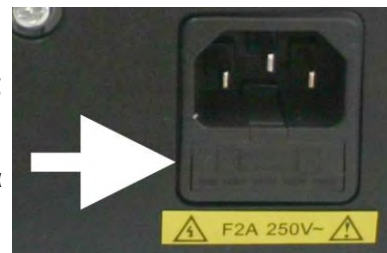

Καθαρισμός της BC 130

Η BC 130 πρέπει να καθαρίζεται τακτικά από σκόνη και άλλες βρωμιές, οι οποίες εισέρχονται στη συσκευή κατά τη λειτουργία. Μολύνουν τους αισθητήρες και αποτρέπουν τη βέλτιστη καταμέτρηση και έλεγχο των χαρτονομισμάτων.

Σηκώστε και αφαιρέστε το κάλυμμα. Χρησιμοποιήστε μια μαλακή βούρτσα ή ένα ύφασμα για τον καθαρισμό των αισθητήρων και αφαιρέστε τη σκόνη. Χρησιμοποιήστε σπρέι συμπιεσμένου αέρα για τους μετρητές χαρτονομισμάτων ώστε να αφαιρεθεί η σκόνη από δυσκολοπρόσιτες θέσεις. Αυτό εξασφαλίζει τη σωστή λειτουργία για πολλά χρόνια.

Θέση των αισθητήρων

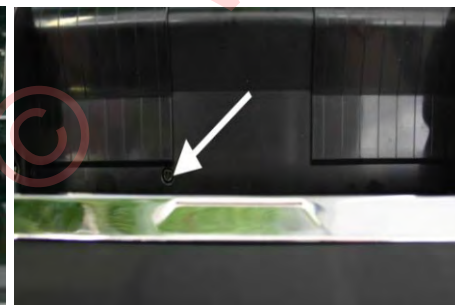
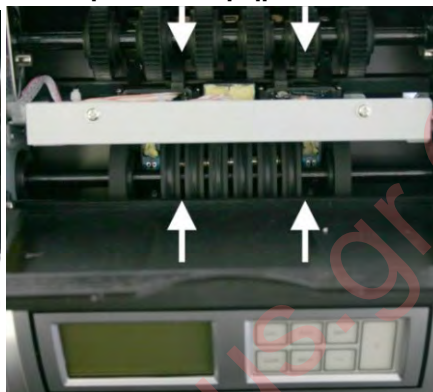
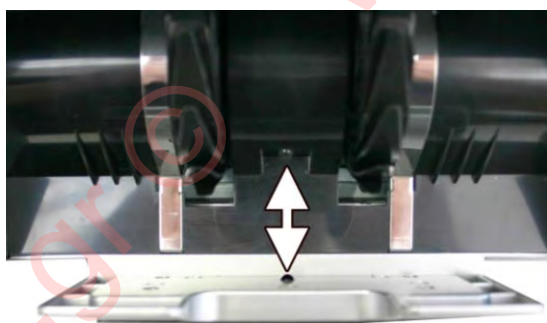

3.3. Αξεσουάρ

Αξεσουάρ	Σχόλιο
Εγχειρίδιο χρήσης (πολύγλωσσο-ελληνικό)	Περιλαμβάνονται
Καλώδιο τροφοδοσίας	Περιλαμβάνεται
Ανταλλακτικά μέρη	Περιλαμβάνονται
Βούρτσα καθαρισμού	Περιλαμβάνεται
Εκτυπωτής	Προαιρετικά
Σετ καθαρισμού	Προαιρετικά

Παρακαλώ ελέγξτε το περιεχόμενο συσκευασίας για την πληρότητα και την κατάσταση της αμέσως. Χρησιμοποιείτε μόνο αυθεντικά εξαρτήματα για τη συσκευή και όχι προϊόντα τρίτων, που θα ακυρώσουν την εγγύησή σας.

3.4. Επισκευή

Αν αντιμετωπίσετε κάποιο πρόβλημα με τη συσκευή σας, παρακαλούμε επικοινωνήστε μαζί μας για περαιτέρω οδηγίες ή διευκρινήσεις.

Αθήνα 2103227140 - Θεσσαλονίκη 2310943400

Παρακαλούμε να διατηρήσετε τα έντυπα αγοράς της συσκευής για επιβεβαίωση ισχύος της εγγύησης.

3.5. Τεχνικά χαρακτηριστικά

Διαστάσεις	275×235×145 χλστ.
Βάρος	6.0 κιλ.
Τροφοδοσία	110 - 230 V / 50 -60 Hz
Κατανάλωση	100 W (ΜΕΓΙΣΤΟ)
Ταχύτητα καταμέτρησης	1.000 χαρτονομίσματα/λεπτό
Διαστάσεις χαρτονομισμάτων	110×50 - 180×90 χλστ
Οθόνη	LCD



Οδέσους Α.Ε.
ΑΘΗΝΑ

Ανθ.Σταμ.Ρεγκούκου 17-Τρεις Γέφυρες, 111 45 Αθήνα, τηλ.210.32.27.140, 210.32.29.592, φαξ. 210.32.26.808

ΘΕΣΣΑΛΟΝΙΚΗ

Μυκόνου 7 & Υδρας 41, 546 38 Θεσσαλονίκη, τηλ.2310.943.400, 2310.943.543, φαξ. 2310.943.960

Internet: www.odesus.gr, e-mail: info@odesus.gr & salonika@checkpoint.gr